

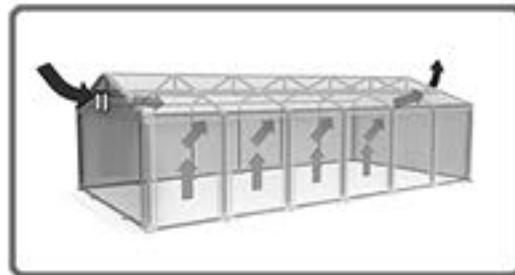

New model



Stronger









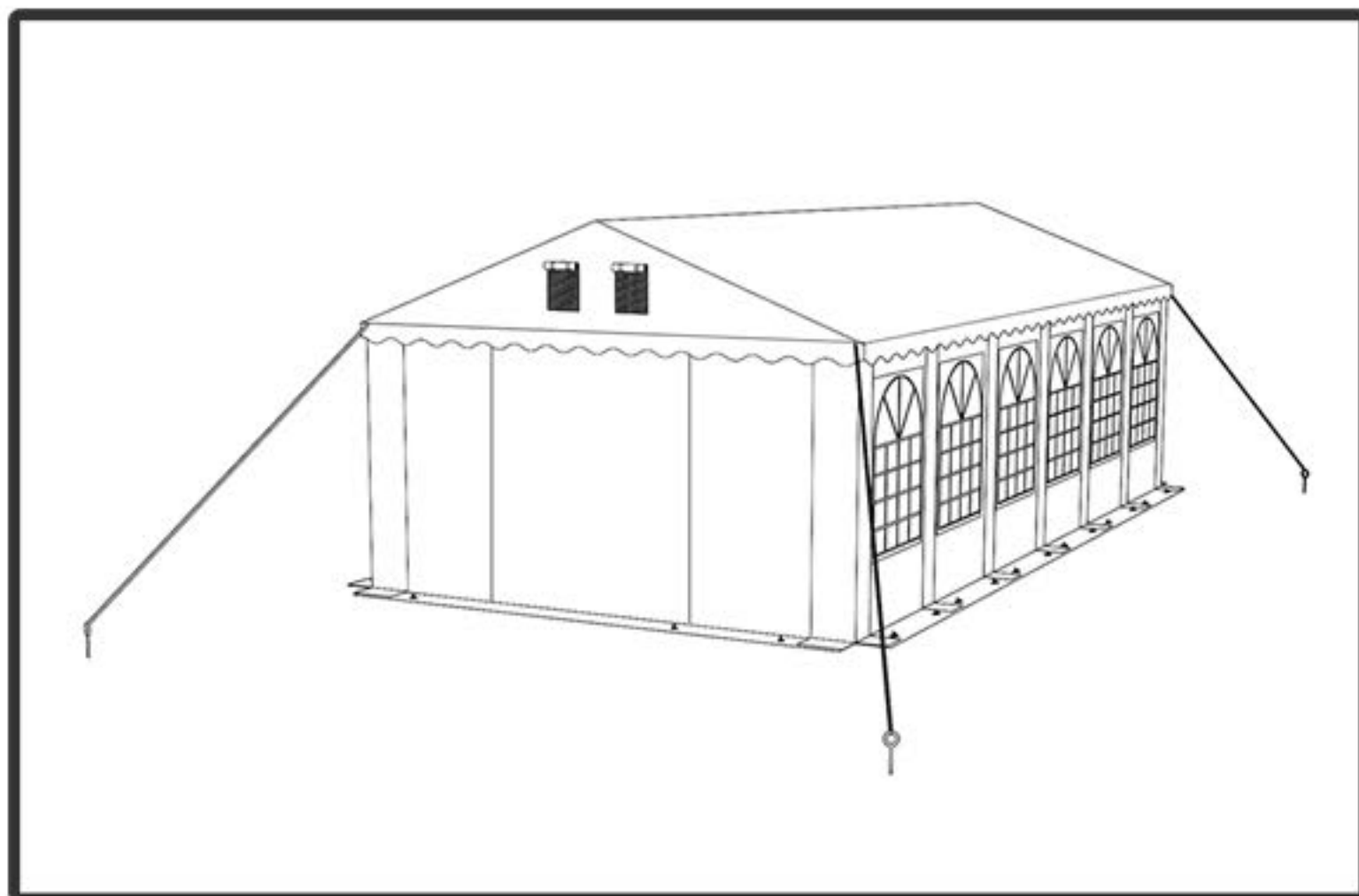







Ventilation



Velcro sealing

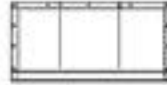

- PL** Instrukcja montażu - Namiotu - 2-4
- UK** Installation Instructions - Tent - 5-6
- DE** Aufbauanleitung - Zelt - 7-8

Nazwa	Nr.	Obrazek	Ilość elementów w modelu			
			4 x 4	4 x 6	4 x 8	4 x 10
Rura fi38	1		6	8	10	12
Rura fi38	2		6	9	12	15
Rura ze stopą fi38	3		8	10	12	14
Łącznik potrójny 120°	A		6	6	6	6
Łącznik poczwórny 120°	B		12	6	9	12
Śledź 8x300mm	C		4	4	4	4
Śledź 6x180mm	D		6	8	10	12
Śledź 4x180mm	E		6	8	10	12
Linka	F		4	4	4	4
Gumka z kulką 50 mm	G		18	18	18	18
Gumka z kulką 140mm	H		66	84	102	120
Śruba	I		30	42	54	66
Dach	J		1	1	1	1
Ściana boczna 2000mm z oknami / bez okien	K		4	6	8	10
Ściana przednia oraz tylna	L		2	2	2	2

Warunki gwarancji

Namiot powinien być rozkładany w dużej odległości od przewodów wodnych, gazowych i elektrycznych, aby ich nie uszkodzić.

Przed montażem należy usunąć ślady oleju z konstrukcji ściereczką.

Przed założeniem poszycie powinno być rozgrzane co najmniej do 10 stopni C.

Wszystkie nogi namiotu muszą równomiernie naciskać na podłoże dla lepszego rozłożenia masy.

Osoba montująca namiot jest odpowiedzialna za jego prawidłowe przytwierdzenie do podłoża.

Podczas rozkładania i demontowania namiotu trzeba zachować ostrożność by nie uszkodzić mechanicznie plandeki.

Zabrania się jakichkolwiek ingerencji oraz modyfikacji konstrukcji oraz jej obciążania dodatkowymi elementami.

Zabrania się zastępowania oryginalnych elementów substytutami.

W przypadku używania grzejników należy je ustawiać w odległości nie mniejszej jak 1,5 metra od plandeki.

Pod żadnym pozorem nie wolno używać otwartego ognia oraz grzejników z otwartym płomieniem np. parasoli grzewczych, promienników ogrodowych, nagrzewnic gazowych itp.

Namioty są przeznaczone do użytku czasowego i w przypadku niekorzystnych warunków atmosferycznych należy je zdemontować. Demontując namiot nie wolno składać i pakować wilgotnego poszycia. Poszycie namiotu należy wcześniej dokładnie osuszyć.

Krok 1

Namiot powinien być rozłożony na równej powierzchni.
Rozłóż elementy jak na obrazku obok.

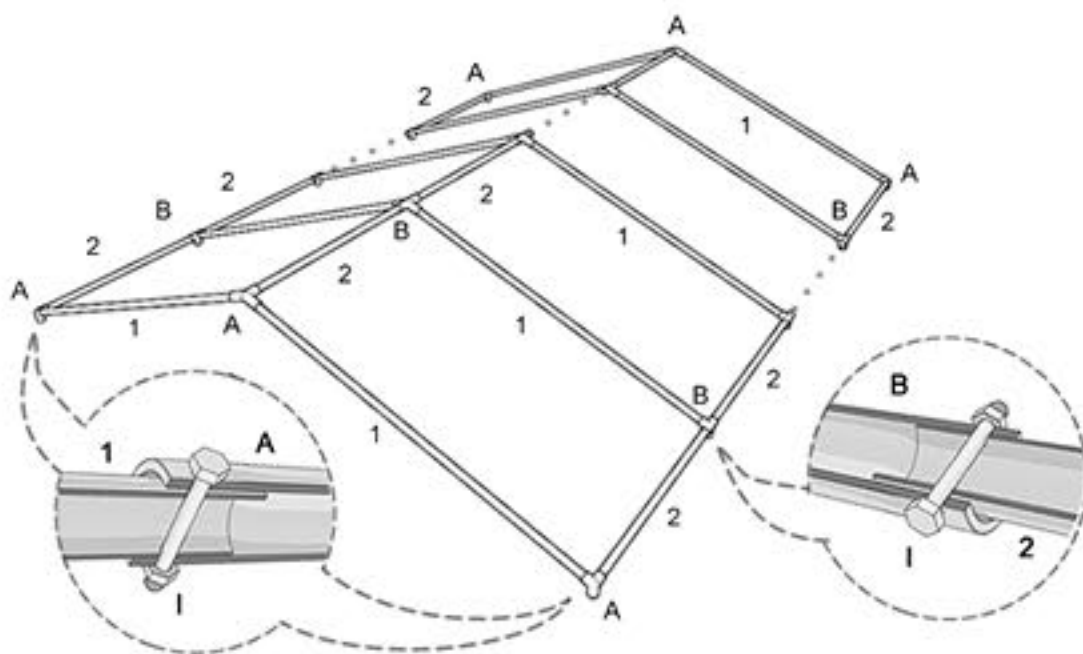
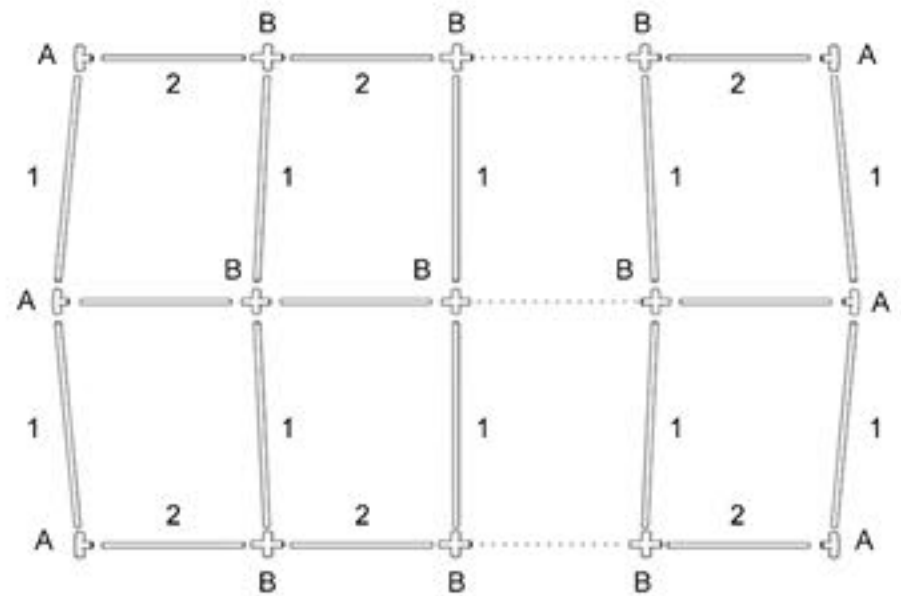

Krok 2

Połącz wszystkie elementy.
Następnie skręć wszystkie elementy mocno śrubami (I).

Krok 3

Nałóż poszycie dachowe delikatnie na konstrukcję. Następnie przymocuj poszycie dachowe (**J**) do ramy dachowej za pośrednictwem gumek (**H**). Gumki montujemy pojedynczo naprzemiennie prawa, lewa strona dachu

Unieś delikatnie namiot z jednej strony i podłóż nogi (**nr.3**). Następnie skręć nogi z łącznikami dachowymi za pośrednictwem śrub (**I**).

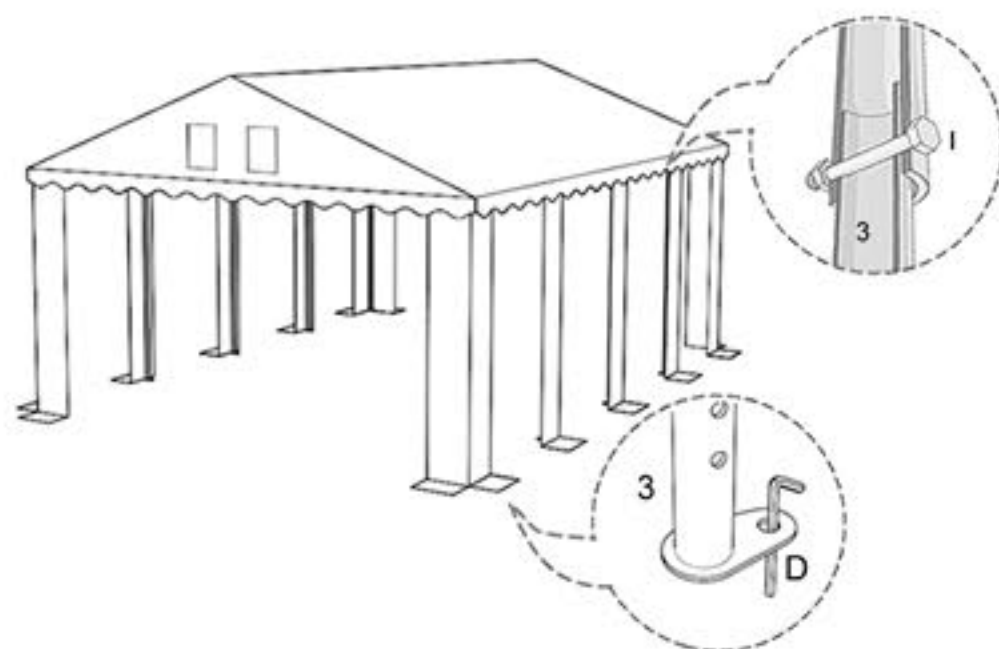
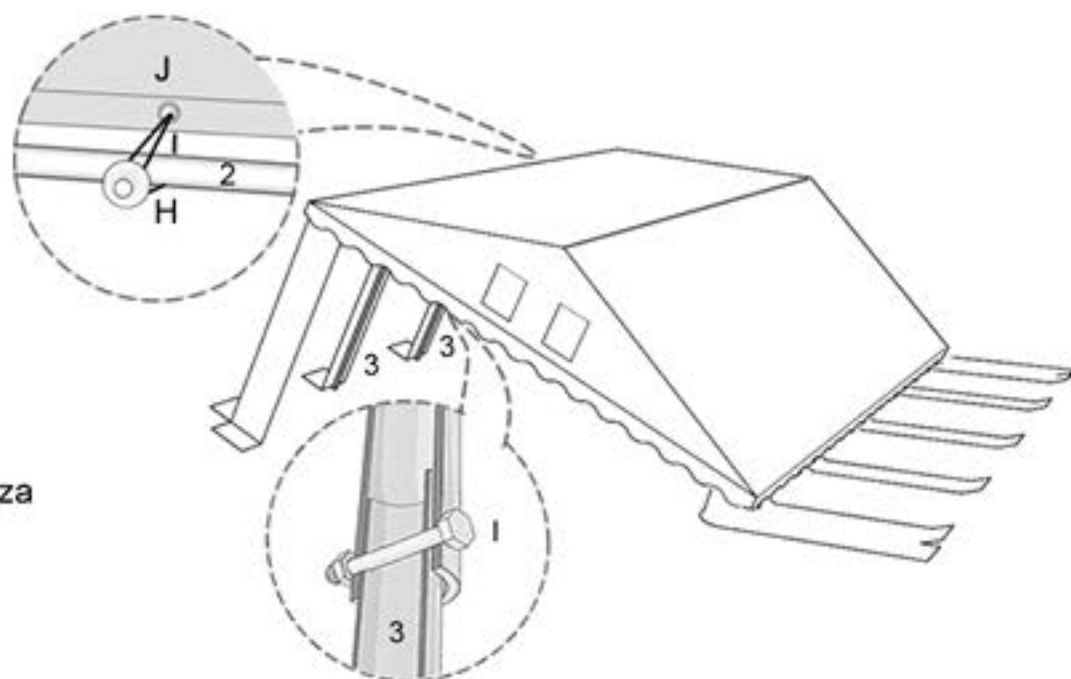

Krok 4

Unieś drugą stronę namiotu i zamontuj pozostałe nogi. Całość skręć śrubami (**I**).
Stopy namiotu przymocuj do podłoża za pomocą śledzi (**D**).

Krok 5

Przymocuj ścianki boczne do konstrukcji dachowej gumkami (**H**). Ścianki boczne łączymy ze sobą także za pomocą gumek (**H**). Gumka powinna oplatać również rurę pionową. Przednią oraz tylną ściankę mocujemy mniejszymi gumkami (**G**) bezpośrednio do plandeki dachowej.

Zmocuj naciągi dachowe na rogach namiotu za pomocą elementów (**F**) i (**C**). Wszystkie linki powinny być naprężone.

Zamocuj pozostałe śledzie (**E**) do plandeki namiotu, pozwoli to odprowadzić wodę na zewnątrz.

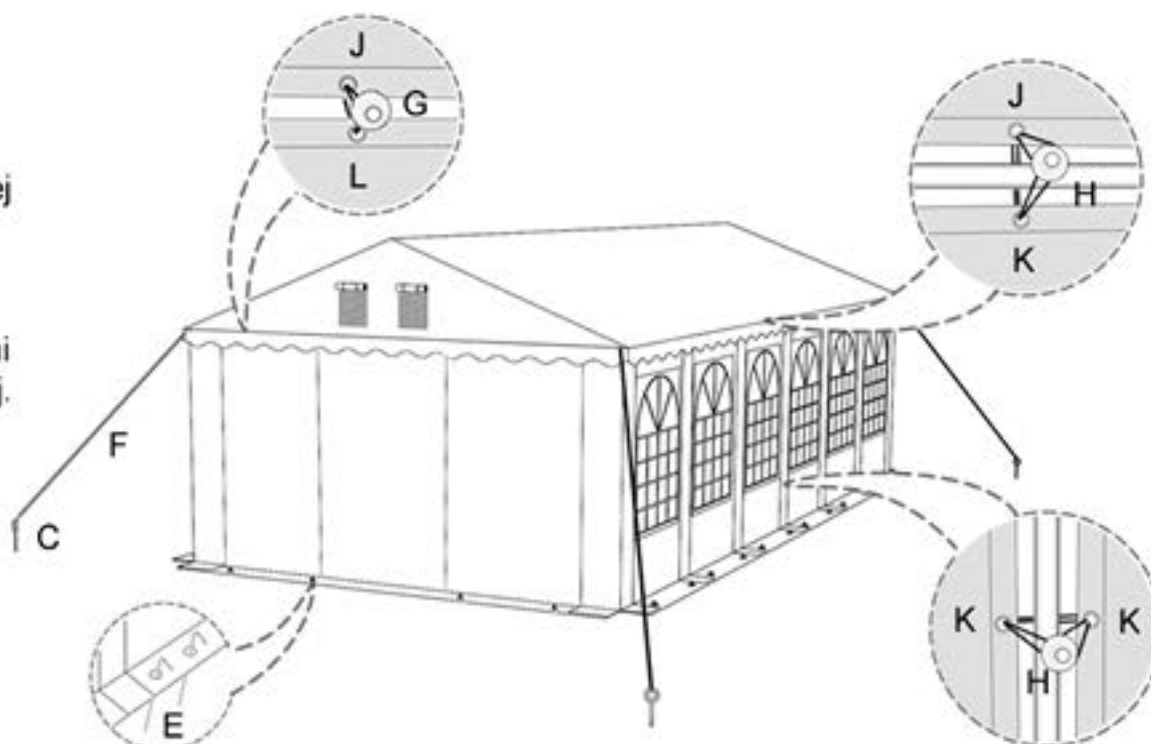

Warranty conditions

Tent should be spread in a large distance from water wires, electric wires and gas lines, for not to damage them.

Before installation, remove traces of oil from the construction, with towel.

Before assume, sheathing should be warmed to at least 10 degrees.

All legs of the tent must press evenly onto the substrate for better weight distribution.

The person who installs the tent is responsible for its correct attachment to the substrate.

During the assembly and dismantling of the tent you have to be careful, to not damage the tilt mechanically.

It is forbidden to any interference and to modify the construction or loaded with additional elements. It is forbidden to replacing the original elements with substitutes. If you use the heater, you should set it at a distance of not less than 1.5 meter from the tilt. Do not use open flames and open-flame heaters such as umbrellas heating, radiant garden, gas heaters, etc. Tents are designed for temporary use and in the case of bad weather conditions tent should be removing. When you will be removing the tent, pay attention to sheathing was not wet. Tent must first be thoroughly dried

Step 1

Tent has to be spread on a flat surface. Distribute the elements, just like in the picture.

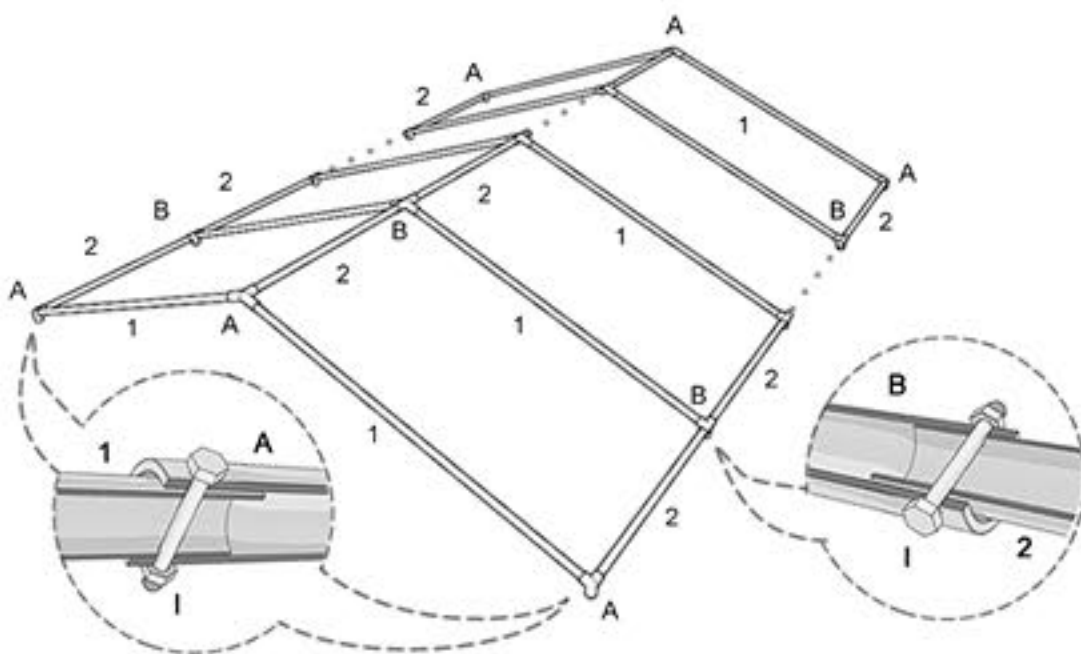
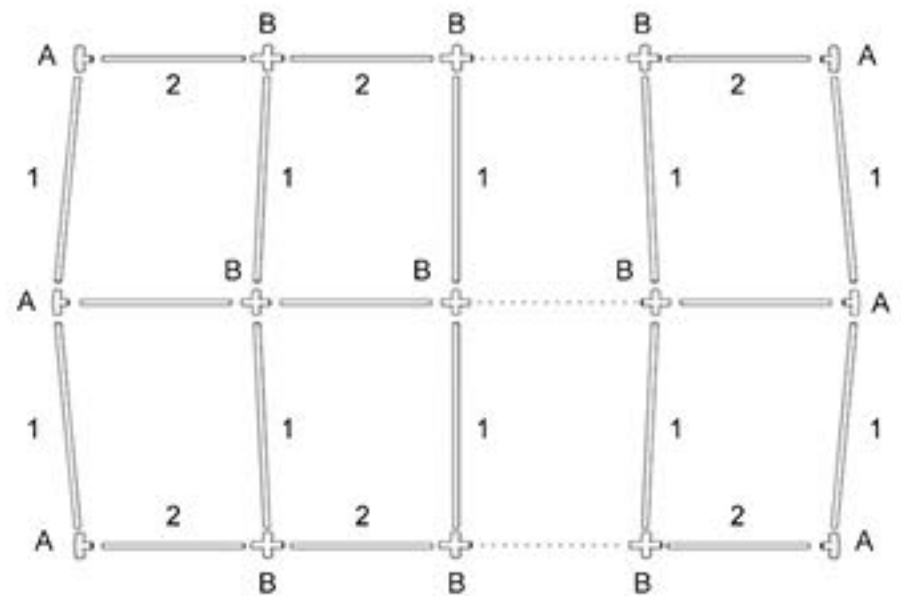

Step 2

Put together all elements. Then turn all the elements with the screws (I).

Step 3

Gently apply the roof sheating for the construction. Then fasten thatch roof **(J)** to roof frame with eraser **(H)**. Then eraser assemble individually, alternately on both sides of the tent.

Lift gently one side of the tent and substrates legs **(no.3)**. Then turn legs with roof connector. Use for this screws **(I)**.

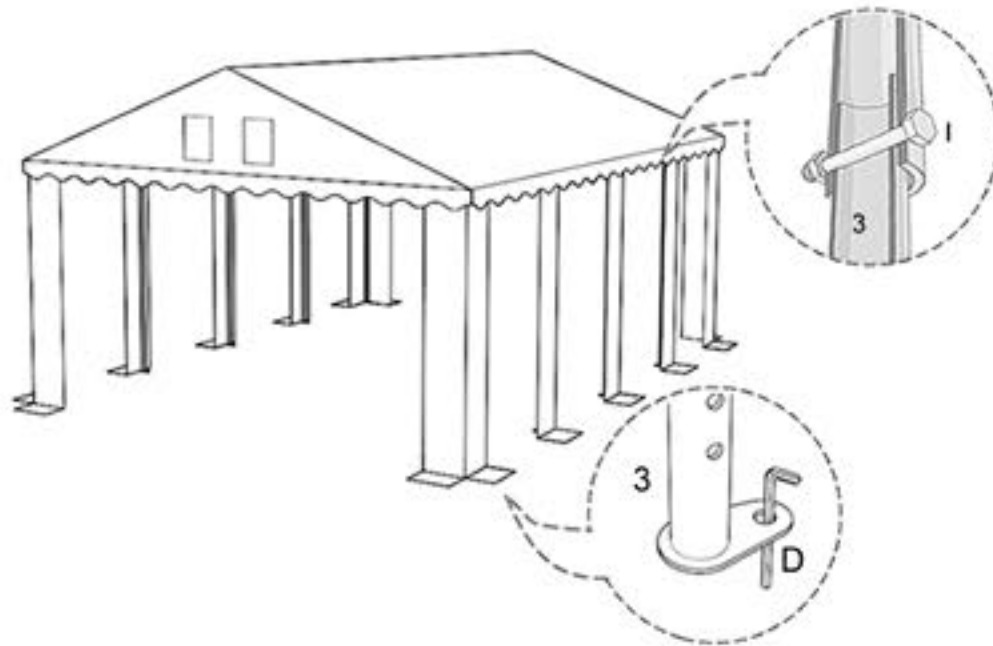
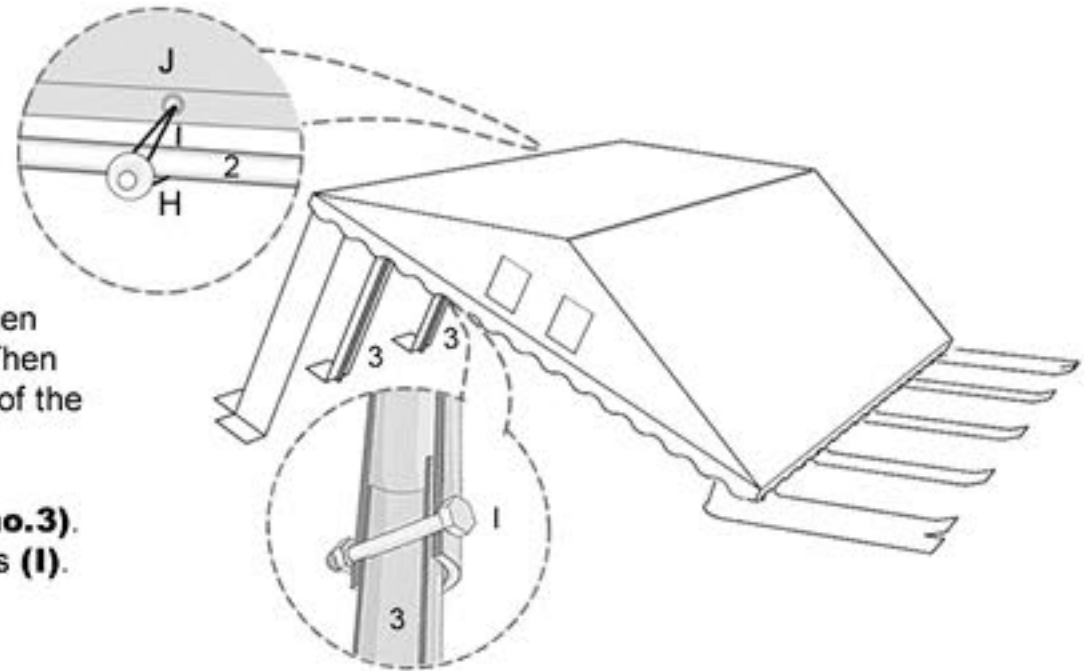

Step 4

Lift second side of tent and install other pipes **(no.3)**. Use for this screws **(I)**. Feet of the tent attach to the substrate by means of pins **(D)**.

Step 5

Attach the side walls to the roof structure with eraser **(H)**. The side walls connect with each other also with eraser **(H)**. The eraser should enlase also a vertical pipe. Front and back wals fasten with smaller eraser **(G)** directly to the canvas roof.

Attach the roof pools on the corners with the elements **(F)** and **(C)**. Whole cords should be tensioned.

Attach the other pins **(E)** to the sides of the tent. It helps to falling water drain out.

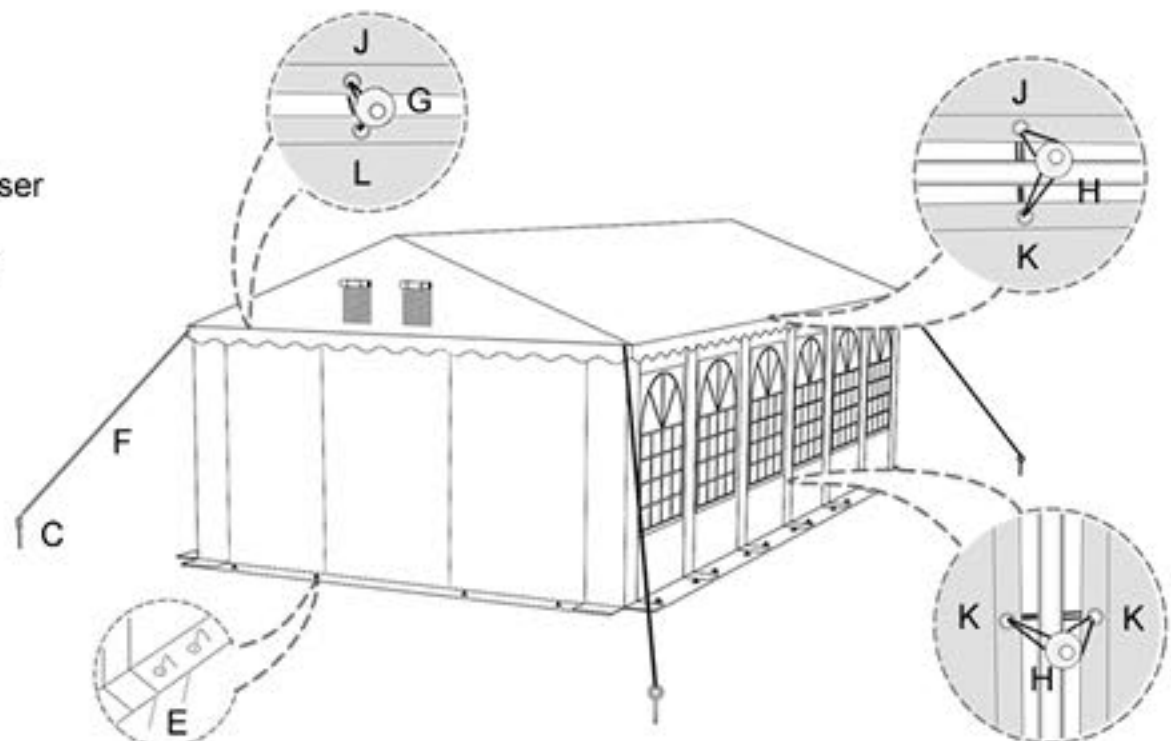

Garantiebedingungen

Das Zelt soll nicht in unmittelbarer Nähe von Wasser-, Gas- und Elektroleitungen aufgebaut werden, damit sie nicht beschädigt werden. Vor dem Aufbau alle Ölsuren von den Tragelementen mit einem Tuch entfernen.

Vor dem Aufbau soll die Zeltplane bis zur Mindesttemperatur von 10 Grad Celsius erwärmt werden.

Für bessere Gewichtverteilung sollen alle Zeltunterlagen mit gleichmäßiger Stärke auf den Boden drücken.

Die Person, die das Zelt aufstellt, ist für die richtige Zeltbefestigung an den Boden zuständig.

Während des Aufbaues und Anbringens des Zeltes ist es zu beachten, dass es nicht zu mechanischen Beschädigungen der Zeltplane kommt.

Jegliche Veränderung bzw. jeglicher Eingriff in Tragkonstruktion oder die Belastigung der Konstruktion mit zusätzlichen Teilen ist untersagt.

Die Originalteile mit nichtoriginellen Ersatzteilen zu ersetzen ist untersagt.

Die eventuellen Heizkörper sollen in der Mindestentfernung von 1,5 Meter von der Plane aufgestellt sein. Niemals offenes Feuer bzw. Heizung mit offener Flamme, wie Gasheizung u.Ä. benutzen.

Die Zelte sind für Zeitgebrauch vorbestimmt und bei schlechten Wetterbedingungen sollen sie abgebaut werden. Bei einem Abbau darf die feuchte Plane nicht zusammengelegt und gepackt werden. Die Plane vorher genau trocknen lassen.

Schritt 1

Das Zelt auf einem ebenen Gelände aufbauen.
Die Teile wie abgebildet auslegen.

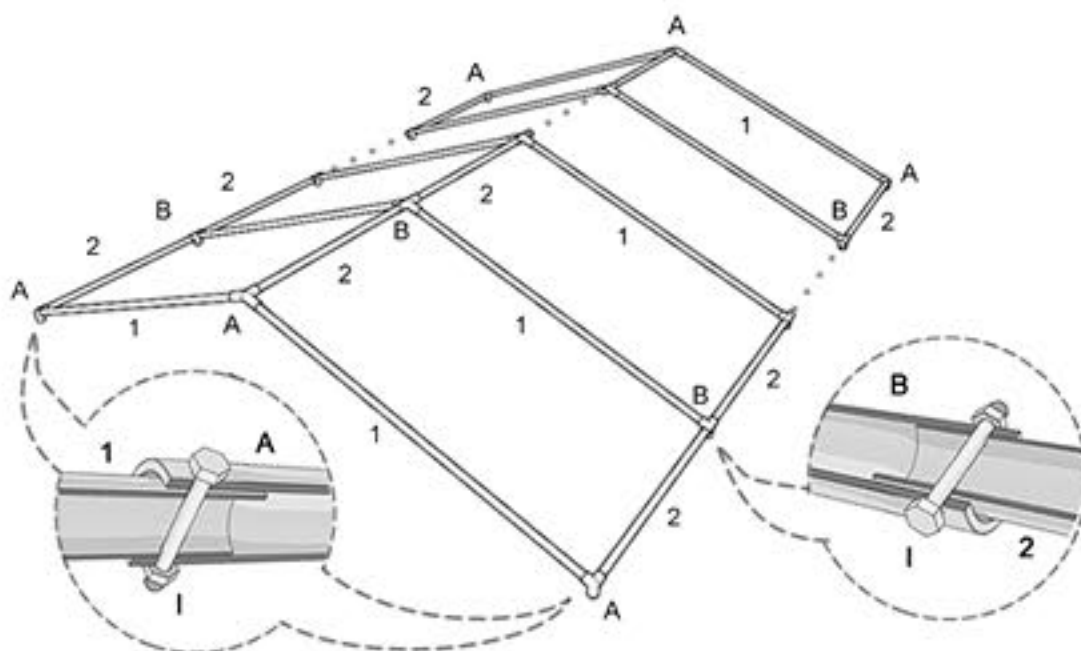
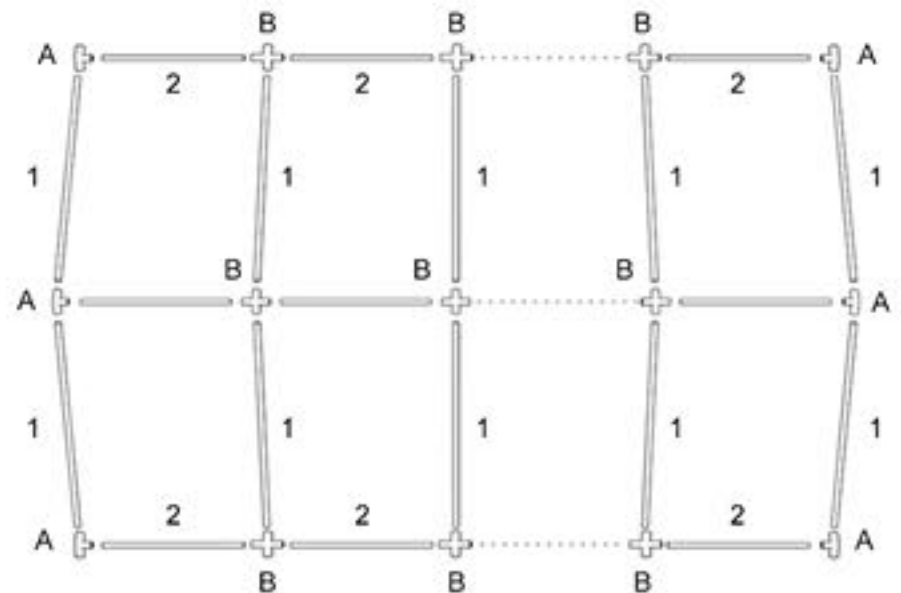

Schritt 2

Alle Teile verbinden, fest mit Schrauben (I)
zusammenschrauben.



Schritt 3

Vorsichtig die Dachplane auf das Gestell auflegen, anschließend die Plane **(J)** mit dem Dachgerüst mit Gummis **(H)** verbinden. Die Gummis werden einzeln angebracht, abwechselnd an jeder Zeltseite.

Vorsichtig das Zelt an einer Seite hochheben und die Unterlagen **(nr.3)** aufstellen. Dann die Unterlagen mit Dachverbindungsstücken mit Hilfe von Schrauben **(I)** befestigen.

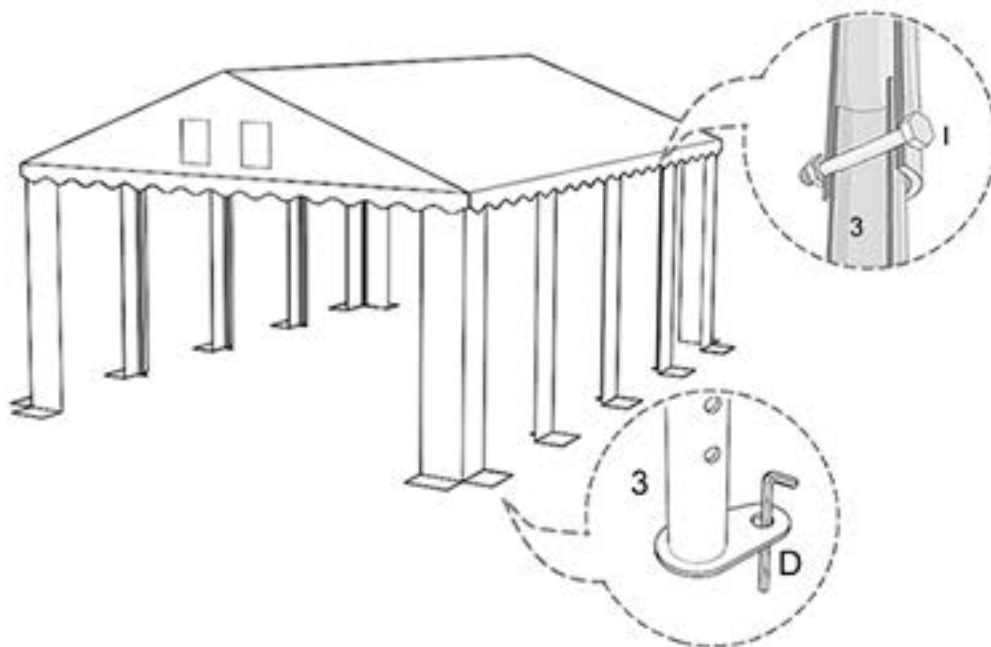
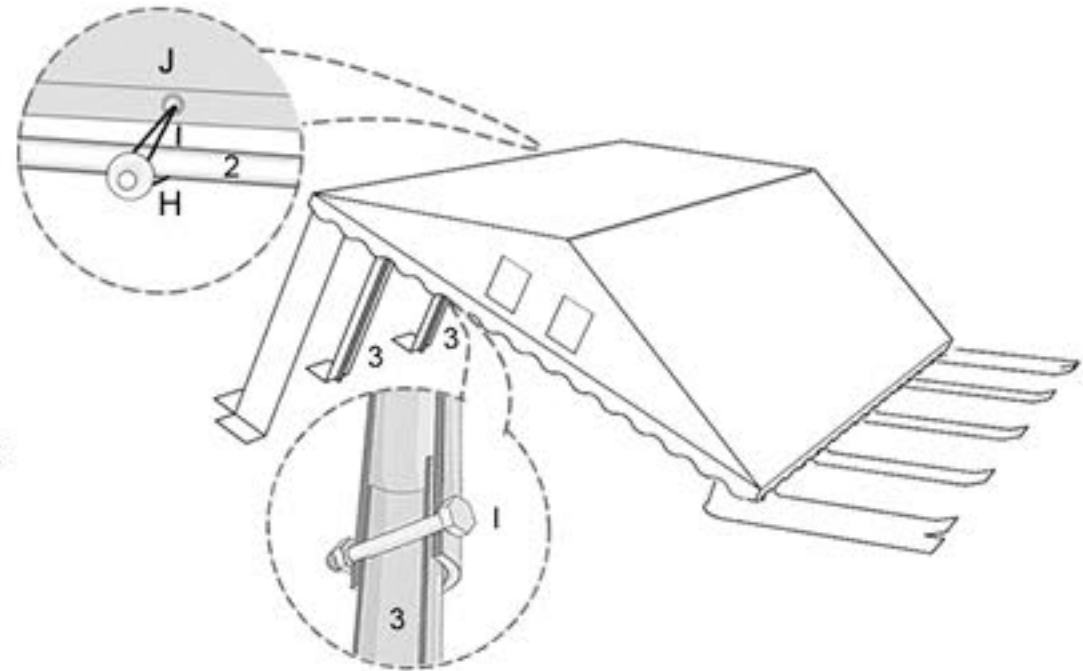

Schritt 4

Andere Zeltseite hochheben und die übrigen Unterlagen **(nr.3)** anbringen. Das Ganze mit Schrauben **(I)** befestigen. Zeltfüße mit Zeltheringen **(D)** an den Boden befestigen.

Schritt 5

Die Zeltwände ans Dachgerüst mit Gummis **(H)** befestigen. Die Wände werden miteinander ebenso mit Gummis **(H)** verbunden. Gummis sollen auch ums senkrechte Rohr umgewickelt sein. Die Vorder- und Hinterseite wird mit kleinen Gummis **(G)** unmittelbar an Dachplane angebracht.

Dachspannung an den Zeltecken mit Hilfe von Teilen **(F)** und **(C)** anbringen. Alle Schnüre sollen angespannt sein.

Die übrigen Zeltheringe **(E)** an die Zeltseiten anbringen, was das Wasser nach außen abfließen lässt.

